

# NOFROST DERİN DONDURUCU

## Modeller

TDE 7308 NF  
TDE 7308 NF DUAL  
TDEX 7308 NF DUAL  
TDE 8308 NF  
TDE 8308 NF DUAL  
TDEX 8308 NF DUAL



**KULLANIM KILAVUZU**

**tečna**

## **Değerli Müşterimiz,**

ürünlerini tercih ettiğiniz için teşekkür ederiz. Amacımız, toplam kalite anlayışına uygun olarak, modern tesislerimizde, titiz bir çalışma ortamında, doğaya zarar vermeden üretilmiş olan bu ürünü en iyi verimle kullanmanızı sağlamaktır.

Almış olduğunuz derin dondurucunuzun ilk günkü özelliklerini uzun süre koruyabilme ve size en verimli şekilde hizmet edebilmesi için derin dondurucunuzu kullanmadan önce kullanma kılavuzunu dikkatle okumanızı ve daimi olarak muhafaza etmenizi tavsiye ederiz.

### **NOT:**

Bu Kullanma Kılavuzu birden fazla model için hazırlanmıştır. Kılavuzda belirtilen bazı özellikler sizin ürününüzde bulunmayabilir. Bu özellikler \* ile belirtilmiştir. Ürününüzün montaj ve tanıtımını mutlaka yetkili servisine yaptırınız.

Cihazlarımız ev tipi kullanım amaçlıdır. Ticari kullanım amaçlı değildir.

**“BU CİHAZI TESİS ETMEDEN VEYA KULLANMADAN ÖNCE  
TALİMATLARI OKUYUNUZ.”**

Bu ürün doğaya zarar vermeden çevreye saygılı modern tesislerde üretilmiştir.

**“AEEE Yönetmeliğine Uygundur”**

# İÇİNDEKİLER

## 1. BÖLÜM

Güvenlik Uyarıları..... 4

## 2. BÖLÜM

Genel Görünüş ve Teknik Özellikler..... 8

Teknik Tablo..... 9

## 3. BÖLÜM

Derin Dondurucunuzun Montajı ve ilk çalıştırma..... 12

Cihazın Çalıştırılması ve Sıcaklık Ayarı..... 14

## 4. BÖLÜM

Derin Dondurucunuzun Kullanılması..... 17

Gıdaların Paketlenmesi..... 17

Gıdaların Yerleştirilmesi..... 18

## 5. BÖLÜM

Derin Dondurucunuzun Temizlik Bakım Ve Nakliyesi..... 20

Tatillerde Yapılması Gerekenler..... 22

## 6. BÖLÜM

Yetkili Servis Çağırılmadan Önce Yapılması Gerekenler..... 23

## 7. Bölüm

AEEE Yönetmenliğine Uyum ve Atık Ürünün Elden Çıkarılması  
ve Ambalaj Bilgisi..... 24

**Garanti Belgesi**..... 25

## GÜVENLİK UYARILARI

**1.** Dondurucunuz 220-240 V 50 Hz şehir elektriğine göre ayarlıdır. Farklı voltaj kullanılması dondurucunuzun kullanılamaz hale gelmesine yada yangına sebep olabilir.

**2.** Derin dondurucunuzu doğrudan güneş ışığı alan bir yere, soba, kalorifer peteği, fırın, ocak, radyant ve infrared gibi ısı kaynaklarının etki alanlarına koymayınız. Aksi halde bu durum dondurucunuzun performansının düşmesine, hasar görmesine ve kullanılamaz hale gelmesine sebep olabilir.

**3.** Montaj için rutubetsiz ve hava dolaşımı engellenmemiş bir yer seçiniz.

**4.** İlk kullanım öncesi ürününüzün içini temizleyiniz.

**5.** Çocukların ürünün içine girmesine ve çevresinde oynamasına izin vermeyiniz.

**6.** Dolabınızın altına elinizi sokmayın, keskin bir köşe veya kenarlar, yaralanmaya yol açabilir.

**7.** Güvenliğiniz için elektrik çarpma ve yangın riskini ortadan kaldırmak amacı ile elektrik tesisatınızda mutlaka kaçak akım rölesine sahip bir sigorta sistemi olmalıdır. Ürünün, topraklama yapılmamış bir şebekede kullanımı durumunda oluşacak arıza ve zararlardan firmamız sorumlu değildir.

**8.** Patlayıcı ve yanıcı maddeleri derin dondurucunuza koymayınız.

**9.** Dondurucunuzu yerine yerleřtirdikten sonra kullanmaya bařlamadan önce hareket ettirmeden en az 2 saat bekletiniz.

**10.** Dondurucunuz kapalı alanlarda kullanılmak üzere tasarlanmıřtır. Ürününüzü dıř mekânlarda kullanmayınız.

**11.** Dondurucunuzun kurulumu, yerleřimi, bakımı ve temizlięi kılavuzda yazdıęı gibi olmalıdır. Kılavuzun aksi bir kullanımından dolayı dondurucunuza hasar gelmesi durumunda, garanti řartları geçersiz olacaktır.

**12.** Cihazınızın kapısını kapattıktan sonra tekrar açılması için bir dakika kadar beklemeniz gerekebilir. Soęutmanın yol açtıęı vakum etkisiyle ürünün kapısının tekrar açılması zor olabilir.

**13.** Cihazınızın kaymasını veya devrilmesini önlemek amacı ile cihazınızı eğimi olmayan düz bir zemine yerleřtiriniz.

**14.** Ürününüzdeki herhangi bir arıza durumunda, ürününüzün ięerisinde bulunan gıdalar ile ilgili tedbir almak tamamen tüketicinin insiyatifindedir. Herhangi bir arıza ya da kullanım hatasından dolayı gıdalarınızın bozulmasından firmamız sorumlu deęildir.

**15.** Dondurucunuzu kesinlikle uzatma kablosu veya çoklu priz ile kullanmayınız.

**16.** Temizlik için asla basınçlı su kullanmayınız. Basınçlı su elektrikli bölümlerde hasara neden olabilir.

**17.** Cihazınızın ambalaj malzemelerini mutlaka çocuklarınızın ulaşamayacağı yere koyunuz. Ambalaj malzemeleri (naylon, strafor vb.) çocuklar için tehlike unsuru olabilir.

**18.** Cihaz fiziksel, görsel, işitsel veya zihinsel engelliler, çocuklar, deneyim ve bilgi eksikliği olan kişiler tarafından güvenliklerinden sorumlu olan bir kişinin gözetimi olmaksızın kullanılmamalıdır.

**19.** Dolabın kapağını sadece gerektiğinde açınız. Gerektiği durumlarda kapağın doğru kapatıldığından emin olunuz.

**20.** Ani elektrik kesilme durumunda ürününüzün fişini prizden çekiniz. Şebekenin normale döndüğüne emin olduktan 20 dakika sonra tekrar fişe takınız.

**21.** Ürününüzün içine evcil hayvan veya yabani hayvan koymayınız ve girmesine izin vermeyiniz. Bu tür canlılar ürünün elektrik sistemine zarar verip yangın çıkmasına sebep olabilir.

**22.** Dondurucunuzu tek seferde tam kapasite doldurmak yerine, gıdaları parça parça yükeleme yapmak, gıdalar donmaya başladıkça ekleme yapmak daha sağlıklı bir dondurma yöntemidir. Tek seferde yapılacak tam kapasiteli yüklemelerde yeteri kadar soğuk hava akışı sağlayamayacağından dondurucunuzun soğutma işlemi yeterli olmayabilir.

**23.** Dondurucunuza yeni koyduğunuz gıdaları, donmuş gıdalar ile temas ettirmeyiniz.



## **Dikkat!**

• Bu cihaz R600a yanıcı ve patlayıcı gaz içermektedir. Cihazın muhafazasında veya gövdesinde bulunan havalandırma delikleri açık tutulmalıdır.

• Üretici tarafından tavsiye edilen modellerin dışında işlemini hızlandırmak için mekanik aletler yada başka düzenler kullanılmamalıdır.

• Soğutma devresine hasar verilmemelidir.

• Üretici tarafından tavsiye edilen maddeler olmadıkça, cihazın gıda depolama bölmesi içinde elektrikli cihazlar kullanılmamalıdır.

• Alevlenebilirlik tehlikesini azaltmak için bu cihazın tesisatı, tamiri sadece servisleri tarafından yapılmalıdır.

## 2. BÖLÜM

### GENEL GÖRÜNÜŞ VE TEKNİK ÖZELLİKLER

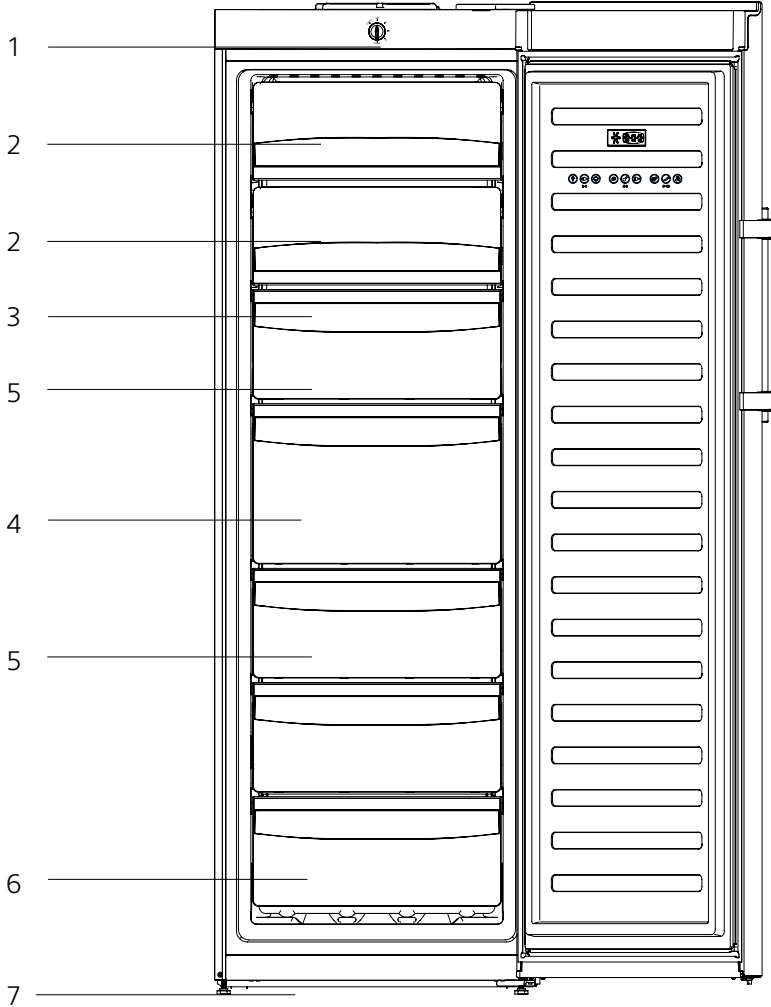

- 1. Kontrol Paneli\*
- 2. Üste Açılır Kapaklar\*
- 3. Cam Raf

- 4. Büyük Çekmece
- 5. Standart Çekmece
- 6. Küçük Çekmeceler
- 7. Ayarlanabilir Ayak

\* Bu görsel ürünlere göre farklılık gösterebilir.

## TEKNİK TABLO

Marka	TECNA	TECNA
Model	TDE 7308 NF TDE 7308 NF DUAL TDEX 7308 NF DUAL	TDE 8308 NF TDE 8308 NF DUAL TDEX 8308 NF DUAL
Mamul Kategorisi	Ev tipi dikey derin dondurucu	Ev tipi dikey derin dondurucu
Soğutucu Gaz	R600a	R600a
Toplam Brüt Hacim (lt)	300	308
Toplam Net Hacim (lt)	290	276
Soğutma Sistemi	No-Frost	No-Frost
*İklim Sınıfı	SN-T	SN-T
Yükseklik (mm)	1760	1850
Genişlik (mm)	595	595
Derinlik (mm)	710	720
Brüt Ağırlık (kg)	77,8 kg	80 kg
Elektrik Girişi (V/Hz)	220-240V/ 50Hz	220-240V/ 50Hz

## DONDURUCU RAF VE ÇEKMECELERİ

### Üste Açılır Kapaklar \*

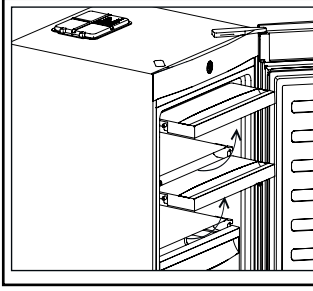

Üstteki kapaklar besin yüklemenize ve almanızı kolaylaştırır. Besin yüklemek veya almak için kapağı tutamağından tutup yukarı kaldırırsınız. (Üst kapaklar modele göre değişiklik gösterebilir sayı veya pozisyonu değişebilir.)

### Çekmecelerin Çıkarılması

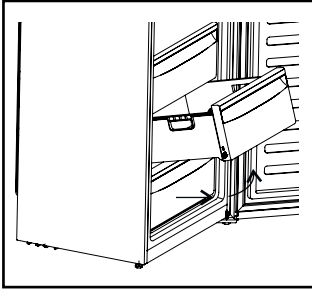

Çekmeceyi sonuna kadar dışarı çekiniz, ön tarafını yukarı kaldırarak dışarıya çıkarınız.

### Buzluk Kabı

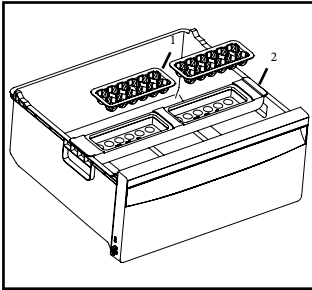

Küp buz üretmek için sadece içme suyu kullanınız.

- Buz kabını (1) dışarı çıkarınız ve işarete kadar içme suyu doldurunuz.
- Kabı buzluk tepsisine (2) yerleştiriniz.
- Küp buzları buz kabından çıkarmak için, kabı kısa bir süre ılık suya tutunuz veya biraz sağa sola bükünüz.

### 3. BÖLÜM

#### DERİN DONDURUCUNUZUN MONTAJI VE İLK ÇALIŞTIRMA

1. Derin dondurucudan iyi bir verim almak için arka bölgede hava sirkülasyonu şarttır. Derin dondurucunuzun yan ve arka taraflarında en az 20'er cm boşluk bırakılmalıdır.
2. Ürünü doğrudan güneş ışığına maruz bırakmayın ve rutubetli yerde bulundurmayın.
3. Sarsıntıları önlemek için ürünü düz bir zemine yerleştirin.
4. Buzdolabınızı 10°C nin altında ve 43°C nin üstünde bir yerde çalıştırır iseniz fonksiyonları istenen düzeyde olmayabilir.
5. Montaj tamamlandıktan sonra, ürününüzü hareket ettirmeden en az 2 saat bekleyiniz. Daha sonra fişi prize takınız.

#### Elektrik Bağlantısı

- Ürünün ulusal yönetmeliklere uygun topraklama ve elektrik bağlantısı yapılmadan kullanılması halinde ortaya çıkacak zararlardan firmamız sorumlu olmayacaktır.
- Buzdolabınız ile duvar prizi arasında uzatma kablolu veya kablosuz çoklu grup priz kullanmayınız.
- Buzdolabınızı voltaj değeri 220-240V /50 Hz olan, toprak hattına sahip bir prize bağlayınız. Priz, 10-16A değerinde bir sigortaya sahip olmalıdır.



Şebeke gerilimi ve frekansı ürününüzün iç kısmında bulunan etiket bilgisinde yazan değerle aynı olmalıdır. Eğer şebeke geriliminiz belirtilen değerlerin çok altında veya üstünde ise mutlaka voltaj regülatörü kullanarak istenen gerilimi sağlayınız. Bu konuyla ilgili olarak uzman bir elektrikçiden yardım alabilirsiniz. Cihazın bağlı olduğu priz sigortası maksimum 16A olmalıdır.

## Ayakların Ayarlanması

Ürün, yerleştirdiğiniz yerde dengesiz duruyorsa öndeki ayar ayaklarını sağa veya sola döndürerek ayarlayın.

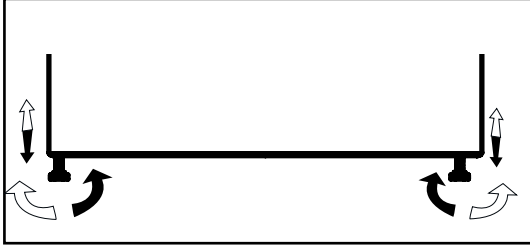

## Plastik Takozların Takılması

Ürünle duvar arasındaki hava dolaşımını sağlayacak mesafeyi korumak için ürün içerisinden çıkan plastik takoz kullanılmaktadır.

- 2 adet plastik takozu aşağıdaki şekilde görüldüğü gibi takınız.

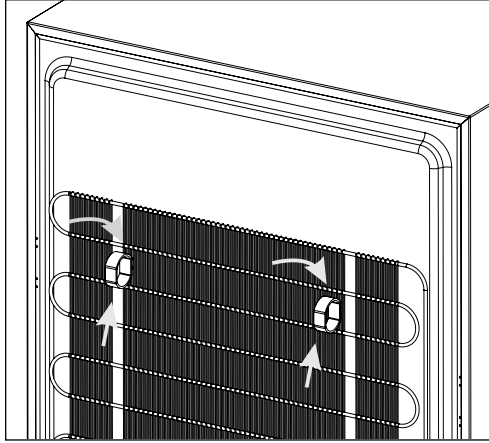

## Kapı Açılış Yön Değişimi

Kullandığınız yere göre buzdolabınızın kapı açılış yönü değiştirilebilir. Kapı yönünü değiştirmek istediğinizde size en yakın Yetkili Servis'e başvurunuz.

## İklim Sınıfı Açıklaması

Ev tipi olarak kullanılan soğutucu ve dondurucuların EN62552 standardına göre aşağıdaki tabloda ki gibi iklim sınıfları vardır.

İklim Sınıfı	Kabul edilebilir ortam sıcaklığı
T Sınıfı	+16° C ile 43° C
ST Sınıfı	+16° C ile 38° C
N Sınıfı	+16° C ile 32° C
SN Sınıfı	+10° C ile 32° C

\* Satın almış olduğunuz derin dondurucuları SN-T iklim sınıfına sahip olup 10° C ile 43° C arası ortalama çalışacak şekilde üretilmiştir.

Cihazınızın öngörülen ortam sıcaklık aralığı dışında kullanılması performans kayıplarına neden olabilir.

## Cihazın Çalıştırılması ve Sıcaklık Ayarı

### Kontrol Paneli (Mekanik)

Kontrol paneli ürüne göre değişiklik gösterebilir.

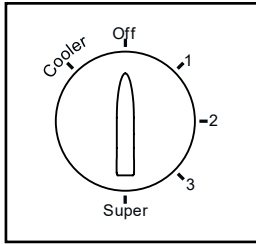

Cooler	Ürün soğutucu olarak çalışır(+2/+4°C)
Off	Soğutma sistemini kapatır
1	-18 °C
2	-20 °C
3	-22 °C
Süper	Hızlı dondurma

### Kontrol Paneli (Elektronik)

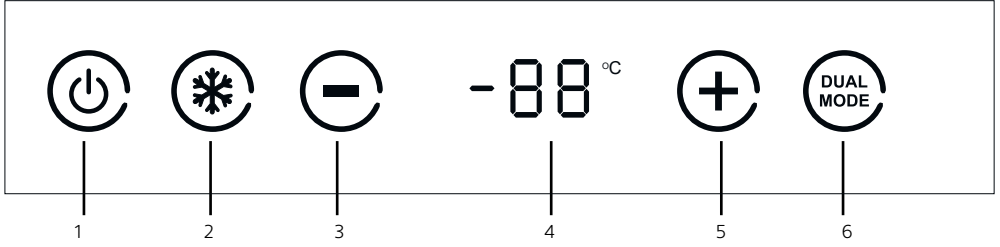

1. Açma kapama (3sn)\*
2. Hızlı dondurma (3sn) \*
3. Sıcaklık düşürme
4. Sıcaklık gösterge
5. Sıcaklık arttırma
6. Dual Mod Geçişi ( soğutucu-don durucu)(3sn) <sup>1</sup>

\* 3 saniye basılı tutunuz

## Kontrol Paneli ( Kapıda Elektronik Kontrol)

\* Kapı kapalı iken herhangi bir tuşa 60 sn dokunulmadığı zaman display enerji tasarruf moduna girer.

\* Mod değişiminde ( soğutucudan dondurucuya ya da dondurucudan soğutucuya) mod geçişi tamamlanana kadar ilgili modun simgesi ( dondurma simgesi ya da şişe simgesi ) yanıp sönecektir.

Mod geçişi tamamlandığında ilgili modun simgesi 1 dk boyunca ekranda sabit olarak gösterilip, herhangi bir tuşa basılmadığı takdirde enerji tasarruf moduna girecektir. Mod geçişi tamamlanana kadar ürünlerinizi dolap içerisine yerleştirmeyiniz.

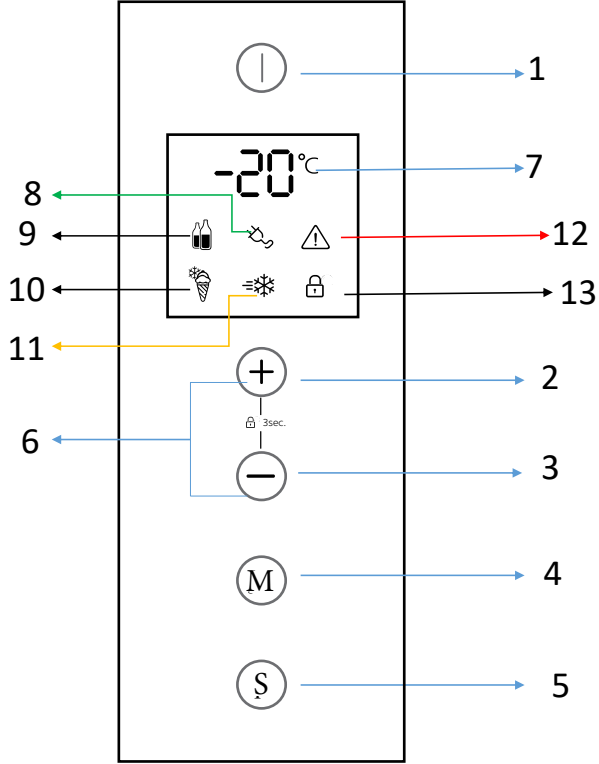

1. Açma/Kapama (3 sn)
2. Sıcaklık arttırma
3. Sıcaklık düşürme
4. Dual Mod Geçışı ( soğutucu-dondurucu) ( 3sn)
5. Hızlı soğutma (3sn)
6. Tuş kilidi (3sn)
7. Sıcaklık Göstergesi
8. Enerji tasarruf simgesi
9. Soğutucu simgesi
10. Dondurucu Simgesi
11. Hızlı soğutma simgesi
12. Uyarı simgesi
13. Tuş kilidi simgesi

## 4. BÖLÜM

### DERİN DONDURUCUNUN KULLANILMASI

- Cihazınızı kullanmaya başlamadan önce, “Güvenlik Talimatları” ve “Kurulum” bölümündeki talimatlara uygun hazırlıkların yapıldığından emin olun.
- Ürünü 6 saat boyunca yiyecek koymadan boş olarak çalıştırın ve kapısını çok gerekmedikçe açmayın.
- Cihazınızı aşırı doldurmayın, içerideki hava akımı engellendiğinde soğutma kapasitesi düşer.

**Dikkat!** Derin dondurucunuza sıcak gıdaları, patlayabilecekleri için kapalı şişeler ve donmaması gereken malzemeler koymayınız.

**Dikkat!** Uzun süre elektrik kesintilerinde ısı kaybına neden olmamak için kapağı açmayınız.

### GIDALARIN PAKETLENMESİ

- En iyi sonucu elde etmek için aşağıdaki talimatları uygulayınız:
  1. Yiyecekleri hava almayacak şekilde paketleyiniz.
  2. Bastırarak havasını alınız.
  3. Paketi sıkıca kapatınız.
  4. Paketin sızdırmadığını kontrol ediniz.
  5. Paketin üzerine içerik ve tarih bilgileri yazınız.

Gıdaları, derin dondurucunuza yerleştirmeden önce, sızmaya sebep vermeyecek şekilde sıkıca paketleyiniz. Aksi durumlarda gıdalar lezzetini kaybeder ve kurur. Gıdaları alüminyum folyo, kilitli torba, plastik kap vs. gibi uygun paketleme malzemeleri ile paketleyiniz.

Gıdalar günlük veya öğünlük ihtiyacınıza göre porsiyonlara ayırarak paketleyiniz.

Dondurucuya konulacak gıdaların ısı oda sıcaklığından yüksek olmalıdır. Eğer çok sıcaksa uygun bir ortamda sıcaklığını atması beklenmeli. Her paket mutlaka etiketlenmelidir (dondurulma tarihi, içinde ne olduğu vb.).

## Uygun Olmayan Paketler

Ambalaj kağıdı, gazete kağıdı, selefon, çöp torbaları, alışveriş torbaları, cam ve metal kapaklı kaplar, kesici ve delici özelliği olan metal kaplar, ahşap paletler.

Taze gıdaların, donmuş olan eski gıdalarınıza temas etmemesine dikkat ediniz. Sıcak olan yeni gıdalar, donmuş olan eski gıdalara temas ettiğinde erimelere neden olabilir. Bu sebepten dolayı, eski donmuş olan gıdalarınızı dondurucunun kenarına veya depolama bölgesine alınız.

## GIDALARIN YERLEŞTİRİLMESİ

Dondurulmuş gıdalarınızı alışverişin en sonunda alınız ve sıcaklık derecelerini korumak için ambalaja sarınız.

Paketli dondurulmuş gıdaların sıcaklık derecesinde önemli sayılabilecek bir artış olduğunda, (örneğin; elektrik uzun süre kesilmişse veya kapak uzun süre açık kalmışsa) pakette belirtilen son kullanma tarihini kısa tutunuz.

Dondurulmuş gıda paketlerinin üzerinde bulunan talimatlara uyunuz. Herhangi bir süre belirtilmemişse 3 aydan fazla saklamayınız.

Buzu yeni çözülmüş veya kısmen erimiş gıdaları tekrar dondurmayınız ve 24 saat içinde tüketiniz.

Enerji tasarrufu için ürün içerisine sıcak yemek ve içecek koymayınız.

Gıdalarınızı dondurucunuza paketsiz, düzgün yapılmamış, sıvı sızıntısına yol açan paketler içinde yerleştirdiğinizde, gıdalardan sızan sıvılar dondurucunuzun borularda gaz kaçağı, plastik aksamda sararma, çatılma, hijyen şartlarının kaybolmasına, koku oluşumuna ve mikroorganizmaların üreyerek sağlığını tehdit etmesine yol açabilir

## Pişmiş gıdaların dondurulması

• Evde hazırladığınız pişmiş veya kızartılmış gıdaları derin dondurucunuza koyabilirsiniz. Ancak haşlanmış yumurta, patates ve makarna gibi tam dondurulmayan gıdaları derin dondurucuya koymayınız. Bunları dondurduğunuz gıdalara sonradan ekleyiniz. Mutlaka paketlenmiş ve ağzı kapalı şekilde koyunuz.

• Derin dondurucuya koyacağınız bazı gıdaları hafifçe pişirmeli ve uygunsa baharatlanmalı ve paketlenerek konulmalıdır.

• Pasta ve sütlü tatlılar gibi soğuk yenen gıdaları da pişirdikten sonra paket olarak yerleştiriniz.

• Gıdaları hazırlayıp ayrı ayrı paketledikten sonra pişirmeden de don-

durabilirsiniz.

## **Dondurulmuş Gıdaların Çözdürülmesi**

Derin dondurucunuzdan çıkardığınız gıdaları çözdürmek için, türüne ve amacına göre aşağıdaki yöntemlerden birini kullanabilirsiniz.

- 1.** Oda sıcaklığında
- 2.** Mikrodalga fırında
- 3.** Sıcak hava alanı / Fansız elektrikli fırında
- 4.** Buzdolabında

**NOT:** Dondurduğunuz gıdalar çözüldükten sonra, dondurulmadan önceki kıvamda ve bütünlükte olmayabilir. Çözdürdüğünüz gıdaları asla tekrar dondurmuyunuz.

## **ÜRÜNÜNÜZÜ KAPATMA**

- Ürününüzün içinde bulunan donmuş gıdalarınızı uygun göreceğiniz bir bölgeye koyunuz.
- Ürününüzün fişini prizden çıkarınız.
- Eğer ürününüzü uzun süre kullanmayacaksanız aşağıdaki hususları uygulayınız; Ürününüzün temizliğini yapınız ve kurulayınız. Aksi halde duvarlarda kalacak nem ürünün tekrar kullanımında iç yüzeyde karlanmaya sebep olabilir.

**UYARI!** Ürününüzü kapattıktan sonra kapalı bir ortamda duracaksa; ürününüzü plastik örtülerle örtmeyiniz. Plastik, hava almadığı için ürününüzün kokmasına ve terlemesine sebep olur. Terleme sonucunda paslanma söz konusu olabilir. Ürününüzün kapağı açık bir şekilde muhafaza etmediğiniz durumlarda içinde koku oluşabilir.

## 5. BÖLÜM

### DERİN DONDURUCUNUZUN TEMİZLİK, BAKIM VE NAKLİYESİ

#### DEFROST (BUZ ÇÖZME) İŞLEMİ

Ürününüzün defrost (buz çözme) işlemi otomatik olarak yapılmaktadır. Ayrıca bir buz çözme işlemi yapmanıza gerek yoktur.

#### TEMİZLİK VE BAKIM

- Derin dondurucunuzdan iyi bir verim almak için en az yılda bir kez bakım ve temizliğini yapınız.
- Temizlik öncesi derin dondurucunun şebeke fişini prizden çıkartınız.
- Temizleme ve bakım sırasında mutlaka koruma eldivenini giyiniz. Bu sizi yaralanmalardan koruyacaktır.
- Temizleme malzemesi olarak kesinlikle ev temizlik ürünleri ve aşındırıcı - çizici madde kullanmayınız. Yıkamak için asla akıcı ve basınçlı su kullanmayınız.
- Ürününüzün içini ve dışını asla yıkamayınız. Ürününüzün zarar görmesine ve elektrik çarpmasına sebep olabilir.
- Kontrol paneli temizliğini nemli bir bez ile yapınız. Kontrol paneline sıvı temizleyici madde püskürtmeyiniz. Aksi taktirde ürününüzün zarar görmesine ve elektrik çarpmasına sebep olabilir.

#### BAKIM

Bu ürün periyodik bakım gerektirmez.

#### İç Temizlik

- Ürününüz içerisinde bulunan donmuş gıdaları, başka bir dondurucu ya veya sıcaklığını muhafaza edecek uygun serin bir ortama bırakınız.
- İç temizlik öncesi ürününüzün iç kısımlarının ortam sıcaklığına gelmesini bekleyiniz.
- Temizleme ve bakım sırasında mutlaka koruma eldivenini giyiniz. Bu sizi yaralanmalardan koruyacaktır.
- Aksesuar parçalarını içinden çıkarınız.

- Yumuşak pamuklu bez ve ılık sabunlu su ile temizleme işlemini gerçekleştiriniz.
- Kuru pamuklu bez ile kurulayınız. Kurulanmayan ürünler zamanla kararabilir.
- Temizlikten sonra iç kısımda ıslak veya nemli bir bölgenin kalmadığına emin olunuz.
- Ürününüzü bu kılavuzda belirtilen çalıştırma şekline göre çalıştırdıktan 3 saat sonra ürünlerinizi tekrar geri yükleyebilirsiniz.

## **Dış Temizlik**

Pamuklu bez ve ılık su ile temizleme yapınız. Temizlik sırasında ön kontrol panosuna temizlik suyunun girmesini engelleyiniz. Kapı contasını sadece temiz sabunlu su kullanarak temizleyiniz.

**Dikkat!** Piyasada satılan temizlik malzemelerini, çizici ve aşındırıcı deterjanları, asit, tuzruhu gibi kimyasal maddeleri kesinlikle kullanmayınız.

**Dikkat!** Derin dondurucunuz çalışırken kapağı açıldığında içerisine sıcak ortam havası alındığından ve ürün kapağı tekrar kapatıldığında sıcak havanın hacmi daraldığı için, ürünün içerisinde vakum oluşur. Kapağı kısa süre içinde tekrar açmaya çalıştığınızda zorlukla karşılaşılacaktır. Normal olan bu durum 10 dk beklendikten sonra ortadan kalkacaktır.

## TATİLLERDE YAPILMASI GEREKENLER

### **Kısa bir süre için tatile gidecekseniz;**

Derin dondurucunuzu çalışır durumda bırakınız.

### **Uzun süreli bir tatile gidecekseniz;**

- Derin dondurucunuzu kapatmak istiyorsanız, sakladığınız gıdaları tüketiniz ve derin dondurucuyu boşaltınız.
- Ürünü kapalı konuma alıp, şebeke fişini prizden çıkartınız.
- Buz çözme işlemini tamamladıktan sonra iç duvarları temizleyiniz ve iyice kurulayınız.
- Derin dondurucunuzun küf kokmasını engellemek için kapısını açık bırakınız.

### **Nakliye için;**

- 1.** Fişi prizden çıkarınız.
- 2.** Buzu çözünüz.
- 3.** İç duvarları ve zemini nemli bir bez ile siliniz.
- 4.** Plastik takviyeleri üst kapak ile gövde arasına takınız.
- 5.** Normal kullanma konumunda taşıyınız.

## 6. BÖLÜM

### YETKİLİ SERVİS ÇAĞIRMADAN ÖNCE YAPILMASI GEREKENLER

#### **Derin dondurucu çalışmıyor ise;**

- Kapağın doğru kapatılıp kapatılmadığını,
- Elektrik kesintisi olup olmadığını,
- Şebeke fişinin prize takılı olup olmadığını,
- Evdeki sigortanın atıp atmadığını,
- Şebeke kablosunda kopukluk olup olmadığını kontrol ediniz.

#### **Kompresör sürekli çalışıyor ise;**

- Ortam sıcaklığının +43°C 'nin üzerinde olup olmadığını,
- Kapağın çok sık açılıp açılmadığını,
- Sıcaklık ayarının gereğinden fazla soğuğa ayarlı olup olmadığını,
- Dondurucunun yanında ve arkasında hava akımı yetersizliği olup olmadığını kontrol ediniz.

#### **Derin Dondurucu çok ses yapıyor ise;**

- Dondurucunun titreşim yapabilecek diğer mobilyaya veya duvarlara değip değmediğini kontrol ediniz.
- Dondurucunun ayaklarının yere tam basmasını sağlayınız.

#### **Sesli ve Görsel Uyarılar**

- Kapı açık uyarı sesi : Ürünün kapısı 1 dakikadan fazla açık kaldığında kapı açık uyarı sesi duyulur. Ürün kapısı kapandığında ses kesilir.
  - E1: Anormal ( yüksek ya da düşük) sıcaklık alarmı. Her 30 saniye 3 beep sinyal sesi duyulur. "6. BÖLÜM" de belirtilen talimatları uygulayınız. Alarm 3 saat boyunca tekrar eder ise servis çağırınız.
  - E2 : Buz çözme hatası. Her 60 saniyede 4 beep sinyal sesi duyulur.
  - E3 : Hava sensör hatası
  - E4 : Evaporatör sensör hatası
  - \* Elektronik göstergeli ürünler içindir.
- Hata koşullarında en kısa sürede servis çağırınız

## **Derin Dondurucu koku yapıyor ise;**

- Koku yapabilecek besinleri kapalı kaplarda saklayınız.
- Dondurucunuzun iini temizleyiniz.

## **Elektrik kesintilerinde yapılması gerekenler**

Önce kesintinin ne kadar süreceğini öğreniniz. 12 saatten fazla sürmeyecekse gıdaları derin dondurucuda bırakabilirsiniz. Bu süre içerisinde kapıyı kesinlikle açmayınız. Eğer kesinti 12 saatten fazla sürerse ve gıdaların bir kısmı çözülmeye başlamış ise gıdaları 24 saat içinde (Pişirdikten sonra tekrar dondurmak üzere) kullanmalısınız.

## **Yoğuşma nedir?**

Derin dondurucunuzun nemli veya (mahzen, garaj gibi) havasız bir ortama yerleştirilmiş ise (nemin fazla olduğu), belirli çevre koşulları içerisinde nem oluşması normaldir. Yoğuşma, nem oranının yüksek olduğu ortamlarda su damlacıkları halinde de görülebilir.

Derin dondurucunuzun çalışması bunlardan etkilenmez. Bu durumda yapmanız gereken tek şey, su damlacıklarını yumuşak bir bez ile silmektir.

Derin dondurucunuz, kullanma kılavuzunda belirtilen talimatlara uymanıza ve yaptığınız kontrollere rağmen hala normal çalışmıyorsa Yetkili Servisi çağırınız.

Servis teknisyeni gelinceye kadar derin dondurucunuzun kapağını kapalı tutunuz.

## 7.BÖLÜM

### **AEEE YÖNETMENLİĞİNE UYUM VE ATIK ÜRÜNÜN ELDEN ÇIKARILMASI**



**1.** Bu ürün, T.C. Çevre ve Şehircilik Bakanlığı tarafından yayınlanan Atık Elektrikli ve Elektronik Eşyaların Kontrolü Yönetmeliği'nde belirtilen zararlı ve yasaklı maddeleri içermez. AEEE Yönetmeliğine uygundur.

**2.** Bu ürün, geri dönüşümlü ve tekrar kullanılabilir nitelikteki yüksek kaliteli parça ve malzemelerden üretilmiştir. Bu nedenle, ürünü, hizmet ömrünün sonunda evsel veya diğer atıklarla birlikte atmayınız. Elektrikli ve elektronik cihazların geri dönüşümü için bir toplama noktasına götürünüz. Bu toplama noktalarını bölgenizdeki yerel yönetime sorunuz. Kullanılmış ürünleri geri kazanıma vererek çevrenin ve doğal kaynakların korunmasına yardımcı olunuz. Ürünü atmadan önce çocukların güvenliği için ürünün kapısını çıkartınız ve elektrik fişini kesiniz.

### **AMBALAJ BİLGİSİ**

Ürünün ambalajı, Ulusal Mevzuatımız gereği geri dönüştürülebilir malzemelerden üretilmiştir. Ambalaj atığını evsel veya diğer atıklarla birlikte atmayınız, yerel otoritenin belirttiği ambalaj toplama noktalarına atınız.

**Kullanma kılavuzunda belirtilen talimatlara uyunuz.**  
**Cihazınız yaptığınız kontrollere rağmen hala normal çalışmıyorsa,**  
**Yetkili Servisi çağırınız.**

# ■ garanti belgesi

Bu garanti belgesi sadece Türkiye için geçerlidir.  
This warranty certificate is only valid for Turkey.  
Ce certificat de garanti n'est valable que pour la Turquie.

**tecna**

الضمان ساري فقط داخل تركيا

## Garanti Şartları

Firmamız nitelikleri belirtilmiş bu cihazı, fabrikasyon hataları nedeniyle oluşabilecek arızalara karşı belirtilen koşul ve süreler için garanti eder. Cihazı alan kişi bu sözleşme şartlarını kabul etmiş sayılır.

1. Garanti süresi cihazın teslim tarihinden itibaren başlar ve **3 yıl'** dir.
2. Cihazınızın, bütün parçaları dahil olmak üzere, tamamı garanti süresince firmamızın garantisindedir.
3. Malın tamir süresi **20** iş gününü geçemez. Bu süre, garanti süresi içerisinde mala ilişkin arızanın yetkili servis istasyonuna veya satıcıya bildiri tarihi, garanti süresi dışında ise malın yetkili servis istasyonuna teslim tarihinden itibaren başlar. Malın arızasının **10** iş günü içerisinde giderilememesi halinde, üretici veya ithalatçı; malın tamiri tamamlanıncaya kadar, benzer özelliklere sahip başka bir malı tüketiciye tahsis etmek zorundadır. Malın garanti süresi içerisinde arızalanması durumunda, tamirde geçen süre garanti süresine eklenir.
4. **Tüketici Korunması Hakkındaki 6502 sayılı Kanun'un 11. maddesi** çerçevesinde malın ayıplı olmasının anlaşılması durumunda tüketici, satıcıdan;
  - **satılanı geri vermeye hazır olduğunu bildirerek sözleşmeden dönme,**
  - **satılanı alıkoyp ayıp oranında satış bedelinden indirim isteme,**
  - **aşırı bir masraf gerektirmediği takdirde, bütün masrafları satıcıya ait olmak üzere satılanın ücretsiz onarılmasını isteme,**
  - **imkan varsa, satılanın ayıpsız bir misli ile değiştirilmesini isteme seçimli haklarına sahiptir.**
5. Ücretsiz onarım hakkının seçilmesi durumunda işçilik masrafı, değiştirilen parça bedeli ya da başka herhangi bir ad altında hiçbir ücret talep etmeksizin malın onarımı yapılacak veya yaptırılacaktır.
6. **Ücretsiz onarım hakkının kullanılması** halinde malın, garanti süresi içinde tekrar arızalanması, tamiri için gereken azami sürenin aşılması, tamirinin mümkün olmadığı, yetkili servis istasyonu, satıcı, üretici veya ithalatçı tarafından bir raporla belirlenmesi durumlarında, malın bedel iadesi, ayıp oranında bedel indirim veya imkan varsa malın ayıpsız misli ile değiştirilmesi (mevzuattaki istisnalar saklı kalmak kaydıyla) talep edilebilecektir. Sözleşmeden dönme veya ayıp oranında bedelden indirim hakkının seçildiği durumlarda, satıcı, **malın bedelinin tümünü veya bedelden yapılan indirim tutarını derhal tüketiciye iade edecektir.** Malın ayıpsız misli ile değiştirilmesi hakkının seçilmesi durumunda talep kendilerine bildirilmesinden itibaren satıcı veya üretici tarafından azami **30** iş günü içerisinde, bu talep yerine getirilecektir.
7. Cihazın kullanma kılavuzunda yer alan hususlara aykırı kullanılmasından kaynaklanan arızalar garanti kapsamı dışındadır.
8. Çıkabilecek sorunlar için tüketiciler şikayet ve itirazları konusundaki başvurularını **Tüketici Mahkemelerine ve Tüketici Hakem Heyetlerine** yapabilirler.

Garanti yükümlülüğü aşağıda belirtilen genel ve özel durumlar dikkate alınmak kaydıyla geçerlidir.

## 1. Genel şartlar

- Garanti, ancak cihazlarla birlikte verilen kullanma kılavuzu ile garanti belgesinde belirtilen tavsiye ve koşullara uymanız halinde geçerlidir.
- Üzerinde tahrifat yapıldığı görülen garanti belgeleri geçersizdir.
- Garanti yükümlülüğünün geçerli olması için **firmamız yetkili servislerinden** başka hiç kimsenin, hiçbir şekilde, cihazın onarımı ve tadilatına kalkışmaması gerekir.
- Onarım yerini (cihazın kullanıldığı yer ve atölye) ve şeklini **yetkili servis** belirler.

## 2. Özel şartlar

- Kullanma hatalarından meydana gelen hasar ve arızalar,
- Malın tüketiciye tesliminden sonraki nakiller ve yerleştirme sonucu doğabilecek (düşme, aşırı sarsılma, darbe v.b.) arızalar,
- Anormal voltaj düşüklüğü veya fazlalığı, hatalı elektrik tesisatı; cihazın etiketinde belirtilen farklı bir gerilime bağlanması nedeniyle oluşan hasar ve arızalar,
- Cihaza bağlanan dış donanım (su tesisatı v.b.) yol açacağı arızalar. Bu gibi durumlarda, cihazınız **firmamız yetkili servisleri** tarafından onarılacak ve **standart onarım bedeli** alınacaktır.

■ garanti belgesi

**tecna**

müşterinin

adı soyadı :.....

adresi :.....

.....

.....

telefonu :.....

e-posta :.....

ürünün

cinsi :.....

markası :.....

modeli :.....

seri no. :.....

teslim tarihi ve yeri :.....

fatura tarihi :.....

fatura no. :.....

ÜRÜN SERİ NO

yetkili satıcı  
unvanı - adresi -e-posta adresi- yetkilinin imzası ve kaşesi

**Üretici firmanın**

**Unvanı:** SERSİM DAY. TÜK. MAL. SAN. ve TİC. İBRAHİM USTAOĞLU MEHMET USTAOĞLU KOLL. ŞTİ.

**Merkez adresi:** ANBAR SERBEST BÖLGE MAH. KAYSERİ SERBEST BÖLGESİ 12. CAD. NO:18 MELİKGAZI-KAYSERİ

**Tel:** 0 352 666 03 13

**İthalatçı firmanın**

**Unvanı:** USTTECH GLOBAL İÇ VE DIŞ TİC. A.Ş.

**Merkez adresi:** Oruç Reis Mah. Tekstilkent Caddesi B Blok No:12A/63 Esenler- İstanbul / Türkiye

**Tel:** +90 212 741 29 99

**E mail:** info@usttech.com.tr

**Firma Yetkilisinin**

**İmzası-Kaşesi**

USTTECH GLOBAL İÇ VE DIŞ TİCARET A.Ş.  
Oruç Reis Mah. Tekstilkent Caddesi B Blok No:12A/63 Esenler- İstanbul / Türkiye  
Tel: 0212 741 29 99  
Ankara Şubesi: 0312 392 47 55  
Ankara Şubesi: 0312 392 47 55  
Ankara Şubesi: 0312 392 47 55

### GARANTİ KUPONU -1

**Müşterinin**  
Adı Soyadı:.....  
Adresi :.....  
.....  
Telefonu :.....  
**Ürünün**  
Cinsi :.....  
Markası :.....  
Modeli :.....  
Seri No :.....  
Teslim tarihi ve yeri :.....  
Fatura tarihi :.....  
Fatura No :.....

#### YETKİLİ SATICI

unvanı - adresi -eposta adresi- yetkilinin imzası ve kaşesi

#### Üretici Firmanın

**Unvanı:** SERSİM DAY TÜK. MAL  
SAN. ve TİC. İBRAHİM USTAĞLI  
MEHMET USTAĞLI KOLL. STİ.  
**Merkez adresi:** ANBAR SERBEST BÖLGE MAH.  
KAYSERİ SERBEST BÖLGESİ 12. CAD.  
NO:18 MELİKGAZI-KAYSERİ  
Tel: 0 352 666 03 13

#### İthalatçı firmanın

**Unvanı:** USTTECH GLOBAL  
İÇ VE DIŞ TİC. A.Ş.  
**Merkez adresi:** Oruç Reis Mah. Tekstilkent Caddesi  
B Blok No:12A/63 Esenler- İstanbul / Türkiye  
Tel: +90 212 741 29 99  
E mail: info@usttech.com.tr

**Firma Yetkilisinin**  
İmzası-Kaşesi

USTTECH GLOBAL İÇ VE DIŞ TİCARET A.Ş.  
Oruç Reis Mah. Tekstilkent Caddesi  
B Blok No:12A/63 Esenler-İstanbul  
Tel: 0212 741 29 99  
E-mail: info@usttech.com.tr  
Ankara Tel: 036 093 6597

### GARANTİ KUPONU -2

**Müşterinin**  
Adı Soyadı:.....  
Adresi :.....  
.....  
Telefonu :.....  
**Ürünün**  
Cinsi :.....  
Markası :.....  
Modeli :.....  
Seri No :.....  
Teslim tarihi ve yeri :.....  
Fatura tarihi :.....  
Fatura No :.....

#### YETKİLİ SATICI

unvanı - adresi -eposta adresi- yetkilinin imzası ve kaşesi

#### Üretici Firmanın

**Unvanı:** SERSİM DAY TÜK. MAL  
SAN. ve TİC. İBRAHİM USTAĞLI  
MEHMET USTAĞLI KOLL. STİ.  
**Merkez adresi:** ANBAR SERBEST BÖLGE MAH.  
KAYSERİ SERBEST BÖLGESİ 12. CAD.  
NO:18 MELİKGAZI-KAYSERİ  
Tel: 0 352 666 03 13

#### İthalatçı firmanın

**Unvanı:** USTTECH GLOBAL  
İÇ VE DIŞ TİC. A.Ş.  
**Merkez adresi:** Oruç Reis Mah. Tekstilkent Caddesi  
B Blok No:12A/63 Esenler- İstanbul / Türkiye  
Tel: +90 212 741 29 99  
E mail: info@usttech.com.tr

**Firma Yetkilisinin**  
İmzası-Kaşesi

USTTECH GLOBAL İÇ VE DIŞ TİCARET A.Ş.  
Oruç Reis Mah. Tekstilkent Caddesi  
B Blok No:12A/63 Esenler-İstanbul  
Tel: 0212 741 29 99  
E-mail: info@usttech.com.tr  
Ankara Tel: 036 093 6597

### GARANTİ KUPONU -3

**Müşterinin**  
Adı Soyadı:.....  
Adresi :.....  
.....  
Telefonu :.....  
**Ürünün**  
Cinsi :.....  
Markası :.....  
Modeli :.....  
Seri No :.....  
Teslim tarihi ve yeri :.....  
Fatura tarihi :.....  
Fatura No :.....

#### YETKİLİ SATICI

unvanı - adresi -eposta adresi- yetkilinin imzası ve kaşesi

#### Üretici Firmanın

**Unvanı:** SERSİM DAY TÜK. MAL  
SAN. ve TİC. İBRAHİM USTAĞLI  
MEHMET USTAĞLI KOLL. STİ.  
**Merkez adresi:** ANBAR SERBEST BÖLGE MAH.  
KAYSERİ SERBEST BÖLGESİ 12. CAD.  
NO:18 MELİKGAZI-KAYSERİ  
Tel: 0 352 666 03 13

#### İthalatçı firmanın

**Unvanı:** USTTECH GLOBAL  
İÇ VE DIŞ TİC. A.Ş.  
**Merkez adresi:** Oruç Reis Mah. Tekstilkent Caddesi  
B Blok No:12A/63 Esenler- İstanbul / Türkiye  
Tel: +90 212 741 29 99  
E mail: info@usttech.com.tr

**Firma Yetkilisinin**  
İmzası-Kaşesi

USTTECH GLOBAL İÇ VE DIŞ TİCARET A.Ş.  
Oruç Reis Mah. Tekstilkent Caddesi  
B Blok No:12A/63 Esenler-İstanbul  
Tel: 0212 741 29 99  
E-mail: info@usttech.com.tr  
Ankara Tel: 036 093 6597

ÜRÜN SERİ NO

ÜRÜN SERİ NO

ÜRÜN SERİ NO







**tecna**

**Merkez**

Oruç Reis Mah. Tekstilkent Caddesi B Blok No:12A/63  
Esenler- İstanbul/Türkiye

**Tel:** +90 212 741 29 99

**SERVİS NUMARASI**

**0850 225 0352**

**info@usttech.com.tr / servis@tecna.com.tr**

10007642 V2

